



AURON

Espacios Productivos®





línea PRÁCTIKA





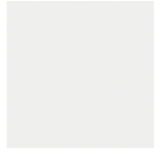

CARACTERÍSTICAS:

COLORES:

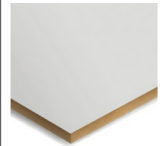
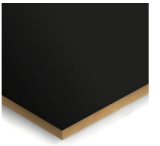
VIDRIO	
	
Claro	Esmerilado

METAL		
		
Gris	Blanco	Negro

MADERA					
					
Blanco	Gris	Negro	Duna	Caramelo	Fume

PASACABLE OVALADO		
		
Gris	Blanco	Negro



La línea de muebles PRÁCTIKA se caracteriza por el uso natural de la madera, otorgándole a este material el mayor protagonismo, siendo a la vez una línea funcional y práctica, donde cada pieza está pensada para ser utilizada por un público que valora los espacios y el mobiliario moderno.

ÍNDICE

GERENCIALES

Gerencial en "L" con vidrio	6-7
Gerencial en "L" con melamínico	8
Gerencial recta con vidrio	9
Ejecutiva recta con melamínico	10

OPERATIVAS

Operativa recta	11
Operativa en "L"	12

COLABORATIVA

2 puestos	13
3 puestos	16-17
4 puestos	18-19

RECEPCIÓN

Counter	22-23
---------	-------

ACCESORIOS DE ARCHIVACIÓN

Cajonera fija 2-3 servicios	24
Cajonera móvil 2 servicios	25-26
Cajonera 4 servicios	27
Archivador aéreo melamínico - mixto	28
Biblioteca Alta 1	29-30
Biblioteca Alta 2	31
Credenza 1	32
Credenza 2	33
MESA DE REUNIONES	36
PANELERIA	37
PLANOS TÉCNICOS	43



línea **PRÁCTIKA**



PROFESSIONAL SEATING

Silla Essence
Silla Go



ESTACIÓN
GERENCIAL EN "L"
CON VIDRIO

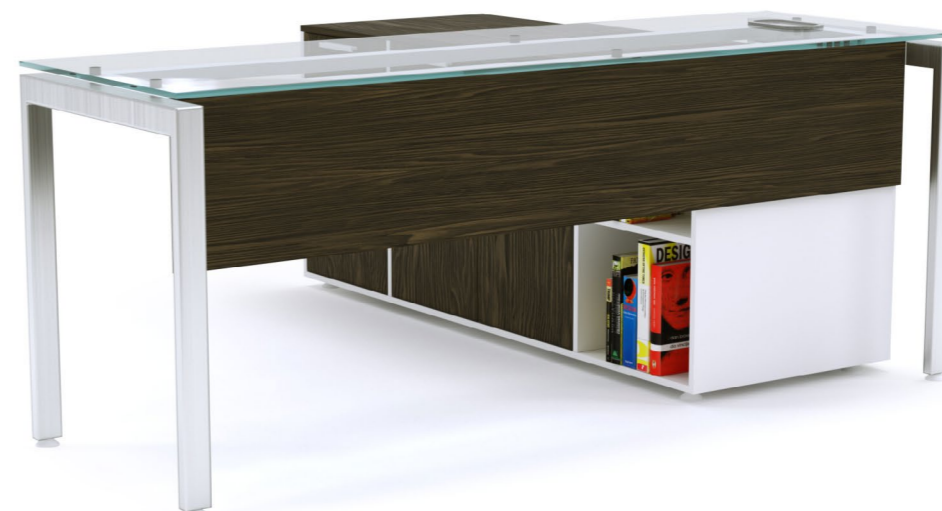

MEDIDAS
OPCIONALES (m):

- 1.50x1.50x0.45x0.73h
- 1.80x1.70x0.45x0.73h
- 2.10x2.00x0.45x0.73h

ESPECIFICACIONES:

- Superficie en vidrio templado de 10 mm
- Estructura metálica con pata C, tubo cuadro superior de 5x5 cm, tubo rectangular lateral de 5x2,5 cm con niveladores.
- Credenza en melamínico
- Estructura metálica para soporte de vidrio de tubo rectangular de 2,5 x 5 cm con topes plásticos para vidrio
- Tapa superior, puertas batientes y frentes de cajón en melamínico de 15 mm. Tiraderas de aluminio lineales y niveladores.
- Faldón en melamínico de 15 mm.
- Pasacables ovalado plástico



ESTACIÓN
**GERENCIAL EN "L"
CON MELAMÍNICO**



**MEDIDAS
OPCIONALES (m):**

1.50x1.50x0.45x0.73h
1.80x1.70x0.45x0.73h
2.10x2.00x0.45x0.73h

ESPECIFICACIONES:

- Superficie en melamínico de 25 mm.
- Estructura metálica con pata C, tubo cuadro superior de 5x5 cm, tubo rectangular lateral de 5x2,5 cm con niveladores
- Travesaños metálicos en tubo de 2,5 x 5 cm con alzas metálicas.
- Tapa superior, puertas batientes y frentes de cajón en melamínico de 15 mm. Tiraderas de aluminio lineales y niveladores.
- Faldón en melamínico de 15 mm.
- Pasacables ovalado plástico

ESTACIÓN
**GERENCIAL RECTA
CON VIDRIO**



**MEDIDAS
OPCIONALES (m):**

1.50x0.60x0.73h
1.80x0.60x0.73h
2.10x0.60x0.73h

ESPECIFICACIONES:

- Superficie en vidrio templado de 10 mm
- Estructura metálica con pata C, tubo cuadro superior de 5x5 cm, tubo rectangular lateral de 5x2,5 cm con niveladores
- Estructura metálica para soporte de vidrio de tubo rectangular de 2,5 x 5 cm con topes plásticos para vidrio
- Frentes de cajón en melamínico de 15 mm. Tiraderas de aluminio lineales y niveladores.
- Faldón en melamínico de 15 mm.
- Pasacables ovalado plástico



ESTACIÓN
**GERENCIAL RECTA
CON MELAMÍNICO**



**MEDIDAS
OPCIONALES (m):**

- 1.50x0.60x0.73h
- 1.80x0.60x0.73h
- 2.10x0.60x0.73h

ESPECIFICACIONES:

- Superficie en melamínico de 25 mm.
- Estructura metálica con pata C, tubo cuadro superior de 5x5 cm, tubo rectangular lateral de 5x2,5 cm con niveladores
- Travesaños metálicos en tubo de 2,5x5 cm con alzas metálicas.
- Frentes de cajón en melamínico de 15 mm. Tiraderas de aluminio lineales y niveladores.
- Faldón en melamínico de 15 mm.
- Pasacables ovalado plástico
- Incluye cerradura.

ESTACIÓN
OPERATIVA RECTA



**MEDIDAS
OPCIONALES (m):**

- 1.20x0.60x0.73h
- 1.50x0.60x0.73h
- 1.80x0.60x0.73h

ESPECIFICACIONES:

- Superficie en melamínico de 25 mm.
- Estructura metálica con pata C, tubo cuadro superior de 5x5 cm, tubo rectangular lateral de 5x2,5 cm con niveladores
- Cajonera en melamínico
- Con ángulos metálicos para soporte del tablero.
- Tiraderas de aluminio lineales y niveladores.
- Faldón en melamínico
- Pasacables ovalado plástico
- Incluye cerradura.



ESTACIÓN
OPERATIVA EN "L"



**MEDIDAS
OPCIONALES (m):**

- 1.50x1.50x0.60x0.73h
- 1.80x1.80x0.60x0.73h
- 2.10x2.00x0.60x0.73h

ESPECIFICACIONES:

- Superficie en melamínico de 25 mm.
- Estructura metálica con pata C, tubo cuadro superior de 5x5 cm, tubo rectangular lateral de 5x2,5 cm con niveladores
- Con ángulos metálicos para soporte del tablero.
- Cajonera en melamínico
- Tiraderas de aluminio lineales y niveladores.
- Faldón en melamínico
- Pasacables ovalado plástico
- Incluye cerradura.

ESTACIÓN
COLABORATIVA 2 PUESTOS



**MEDIDAS
OPCIONALES (m):**

- 1.20x1.20x0.73h
- 1.50x1.20x0.73h
- 1.80x1.20x0.73h

Nota: Ver medidas pág.: 44

ESPECIFICACIONES:

- Superficie en melamínico de 25 mm.
- Estructura metálica con pata C, tubo cuadro superior de 5x5 cm, tubo rectangular lateral de 5x2,5 cm con niveladores
- Con ángulos metálicos para soporte del tablero.
- Cajonera en melamínico.
- Tiraderas de aluminio lineales y niveladores.
- Vidrio divisor templado de 6 mm de espesor con 2 esquinas superiores redondeadas.
- Pasacables ovalado plástico
- Incluye cerradura.



Silla Flip



línea PRÁCTIKA



ESTACIÓN
COLABORATIVA 3 PUESTOS



**MEDIDAS
OPCIONALES (m):**

- 1.20x0.60x0.73h
- 1.50x0.60x0.73h
- 1.80x0.60x0.73h

Nota: Ver medidas pág.: 44

ESPECIFICACIONES:

- Superficie en melamínico de 25 mm.
- Estructura metálica con pata C, tubo cuadro superior de 5x5 cm, tubo rectangular lateral de 5x2,5 cm con niveladores
- Con ángulos metálicos para soporte del tablero.
- Cajonera en melamínico.
- Tiraderas de aluminio lineales y niveladores.
- Vidrio divisor templado de 6 mm de espesor con 2 esquinas superiores redondeadas.
- Pasacables ovalado plástico
- Incluye cerradura.



ESTACIÓN COLABORATIVA 4 PUESTOS



MEDIDAS OPCIONALES (m):

- 1.20x0.60x0.73h
- 1.50x0.60x0.73h
- 1.80x0.60x0.73h

Nota: Ver medidas pág.: 44

ESPECIFICACIONES:

- Superficie en melamínico de 25 mm.
- Estructura metálica con pata C, tubo cuadro superior de 5x5 cm, tubo rectangular lateral de 5x2,5 cm con niveladores
- Con ángulos metálicos para soporte del tablero.
- Cajonera en melamínico.
- Tiraderas de aluminio lineales y niveladores.
- Vidrio divisor templado de 6 mm de espesor con 2 esquinas superiores redondeadas.
- Pasacables ovalado plástico
- Incluye cerradura.





- Silla Raya
- Silla Velo



línea PRÁCTIKA



COUNTER



MEDIDAS OPCIONALES (m):

- 1.20x0.60x0.85h
- 1.50x0.60x0.85h
- 1.80x0.60x0.85h

ESPECIFICACIONES:

- Superficie en melamínico de 25 mm.
- Cuerpo en melamínico de 25 mm.
- Cajonera en melamínico.
- Tiraderas de aluminio lineales y niveladores.
- Superficie de transacción en tablero de 25 mm
- Pasacables ovalado plástico
- Incluye cerradura.





CAJONERA FIJA

2 SERVICIOS

CAJONERA FIJA

3 SERVICIOS

CAJONERA METÁLICA MOVIL

2 SERVICIOS



ESPECIFICACIONES:

- Cuerpo y frentes de cajón en melamínico de 15 mm.
- Tiraderas de aluminio lineales y niveladores.
- Incluye cerradura.

MEDIDAS OPCIONALES (m):

0.40x0.50x0.73h
0.40x0.50x0.60h

MEDIDAS OPCIONALES (m):

0.40x0.50x0.73h
0.40x0.50x0.63h
0.35x0.50x0.63h

MEDIDAS OPCIONALES (m):

0.40x0.50x0.60h

ESPECIFICACIONES:

- Frentes de cajón en melamínico de 15 mm.
- Cajonera todo en lámina tool de 0,7 mm. Tiraderas de aluminio lineales y rodachinas de nylon
- Incluye cerradura.



CAJONERA METÁLICA

4 SERVICIOS



MEDIDAS

0.48x0.50x1.30h

ESPECIFICACIONES:

- Frentes de cajón en melamínico de 15 mm.
- Cajonera todo en lámina tool de 0,7 mm. Tiraderas de aluminio lineales y niveladores.
- Perfiles internos para carpetas colgantes.
- Incluye cerradura.



ARCHIVADOR AÉREO 1



MEDIDAS OPCIONALES (m):

0.90x0.40x0.43h
1.20x0.40x0.43h

ESPECIFICACIONES:

- Cuerpo en melamínico de 15mm
- Tiraderas de aluminio lineales.
- Incluye cerradura.

ARCHIVADOR AÉREO MIXTO



MEDIDAS OPCIONALES (m):

0.90x0.30x0.45h
1.20x0.30x0.45h

ESPECIFICACIONES:

- Puerta en lámina tool de 1.2 mm.
- Cuerpo todo en lámina tool de 1.2 mm. Tiraderas de aluminio lineales.
- Paredes laterales en melamínico de 15mm.
- Incluye cerradura.

BIBLIOTECA ALTA 1



MEDIDAS (m):

0.90x0.45x2.10h

ESPECIFICACIONES:

- Puertas y cuerpo en melamínico de 15 mm.
- Tiraderas de aluminio lineales y niveladores.
- Repisas internas fijas en melamínico.
- Incluye cerradura.



BIBLIOTECA ALTA 2

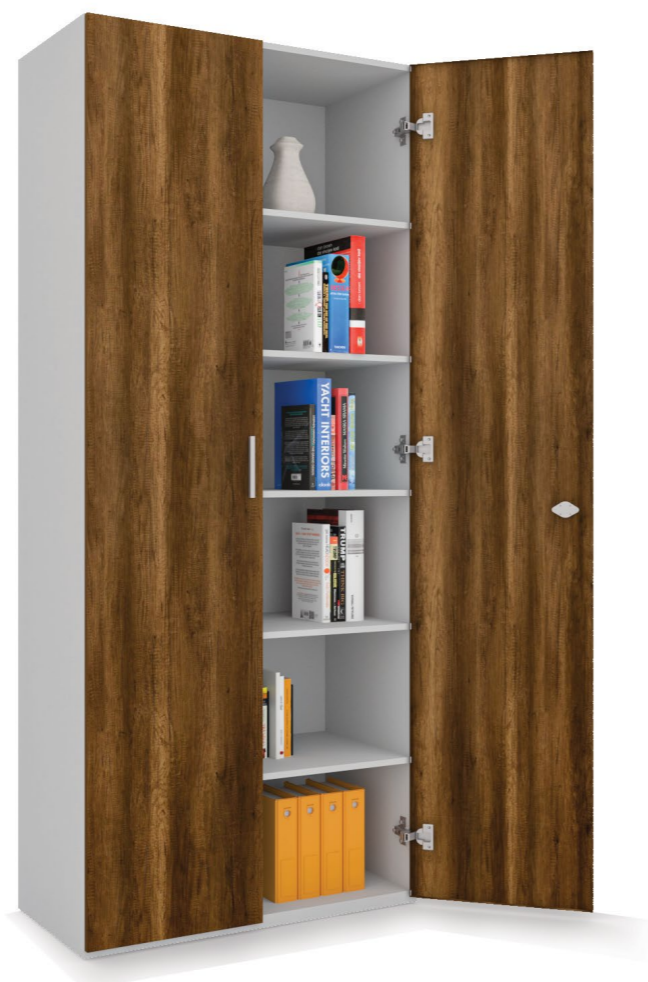

MEDIDAS (m):

0.90x0.45x2.10h

ESPECIFICACIONES:

- Cuerpo y puertas en melamínico de 15 mm.
- Tiraderas de aluminio lineales y niveladores.
- Repisas internas fijas en melamínico.
- Incluye cerradura.



CREDENZA 1



MEDIDAS (m):

0.90x0.45x0.90h

ESPECIFICACIONES:

- Cuerpo y puertas en melamínico de 15 mm.
- Tapa superior en melamínico de 15 mm.
- Tiraderas de aluminio lineales y niveladores.
- Repisas internas fijas en melamínico.
- Incluye cerradura.

CREDENZA 2



MEDIDAS (m):

1.20x0.45x0.90h

ESPECIFICACIONES:

- Cuerpo y puertas en melamínico de 15 mm.
- Tapa superior en melamínico de 15 mm.
- Frentes de cajón en melamínico de 15 mm.
- Tiraderas de aluminio lineales y niveladores.
- Repisas internas fijas en melamínico.
- Incluye cerradura.



Silla Velo



línea PRÁCTIKA



MESA DE REUNIONES

PANELERÍA



MEDIDAS OPCIONALES (m):

- 1.80x0.90x0.73h
- 2.10x1.10x0.73h
- 2.40x1.20x0.73h
- 3.20x1.60x0.73h

ESPECIFICACIONES:

- Superficie de 25mm en melamínico de alta densidad.
- Estructura metálica con acabado en pintura electrostática en color negro, gris o blanco.
- Pascables plástico ovalado en gris, negro o blanco.

MEDIDAS (m):

- Modulación de alto, ancho y tipo en función de cada caso específico. Dependerá del cliente y del espacio. Generalmente serán paneles de 0.90 – 1.20m
- Alturas: 0.90 – 1.20 – 2.10m (o especial según cliente)

ESPECIFICACIONES:

- Estructura de aluminio
- Vidrio flotado
- Melamínico de 15 mm
- Opcional con niveladores

TIPO DE PANEL

- Lleno
- Mixto con vidrio
- Vidrio
- Media altura
- Piso - techo



Otra Línea Auron:
Nueva Línea de Oficina

**Solicite catálogo*



- Silla Moove
- Spin





Leef



New Net



Aura



Essence



Velo



Moove



Flip



Air



Solo



Raya



Viva



Joy



Float



Match



Duo



Coletiva



GARANTÍA 6 AÑOS



Connect

Sillas de Oficina



PROFESSIONAL SEATING

línea PRÁCTIKA diseñadores



De izquierda a derecha: Arq. Dis. Int. Carla Valencia, Arq. Antonella Vaca, Arq. David Carrión

ergonomía

"La ergonomía es el hilo conductor que une comodidad y diseño en nuestra línea de muebles, creando espacios funcionales y confortables."

sostenibilidad

"Nuestra línea de muebles no solo embellece tus espacios, sino que también abraza la sostenibilidad, demostrando que el estilo y el respeto por el medio ambiente pueden coexistir armoniosamente."

productividad

"Nuestra línea de muebles está diseñada para impulsar la productividad en tus espacios, ofreciendo soluciones funcionales que te ayudarán a trabajar de manera más eficiente y cómoda."

rentabilidad

"Nuestra línea de muebles se destaca por ofrecer una inigualable relación calidad-precio, garantizando que obtengas productos de alta calidad a precios accesibles para que tu inversión perdure en el tiempo."

CRÉDITOS:

Edición: Arq. Fernando Mera
Modelado, renderizado, maquetado: Dis. Ricardo Cumbajín.



GERENCIAL EN "L"

OPCIONES: 1.50x1.50x0.45x0.73h
1.80x1.70x0.45x0.73h
2.10x2.00x0.45x0.73h

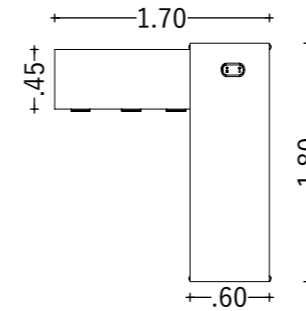

PLANTA

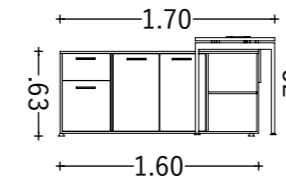

FRONTAL

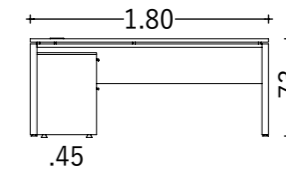

LATERAL

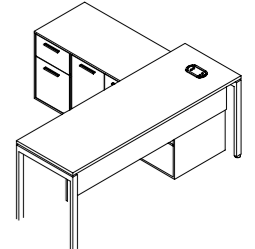

ISOMÉTRICA

ESTACIÓN GERENCIAL RECTA

OPCIONES: 1.50x0.60x0.73h
1.80x0.60x0.73h
2.10x0.60x0.73h

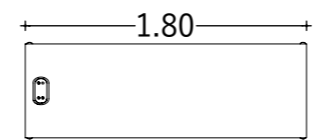

PLANTA

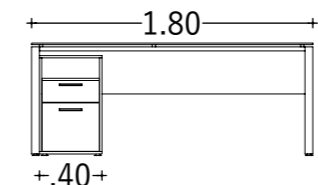

FRONTAL

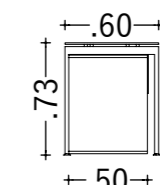

LATERAL

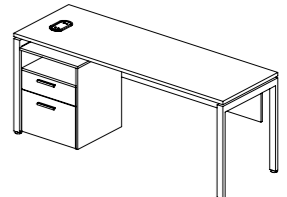

ISOMÉTRICA

ESTACIÓN OPERATIVA RECTA

OPCIONES: 1.20x0.60x0.73h
1.50x0.60x0.73h
1.80x0.60x0.73h

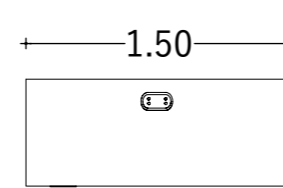

PLANTA

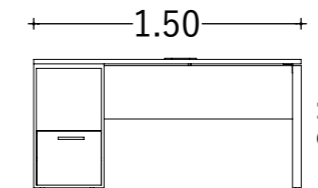

FRONTAL

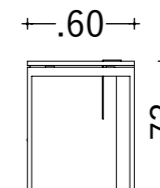

LATERAL

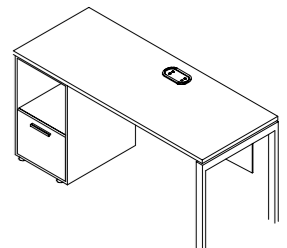

ISOMÉTRICA

ESTACIÓN OPERATIVA EN "L"

OPCIONES: 1.50x1.50x0.60x0.73h
1.80x1.80x0.60x0.73h
2.10x2.00x0.60x0.73h

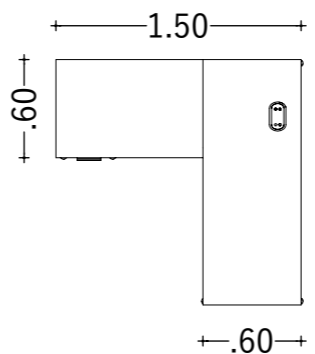

PLANTA

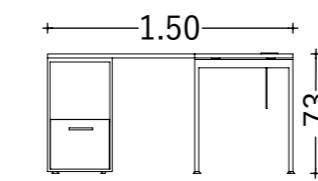

FRONTAL

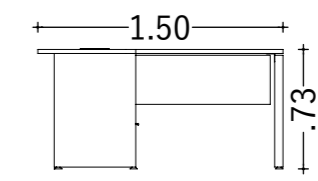

LATERAL

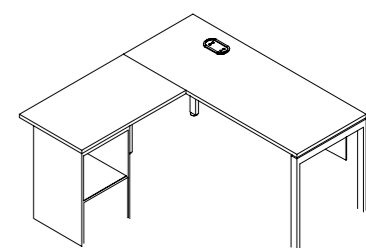

ISOMÉTRICA



ESTACIÓN COLABORATIVA 2 PUESTOS

OPCIONES: 1.20x1.20x0.73h
1.50x1.20x0.73h
1.80x1.20x0.73h

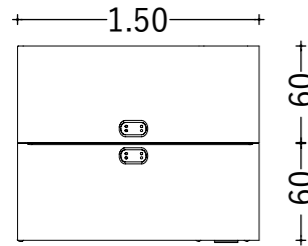

PLANTA

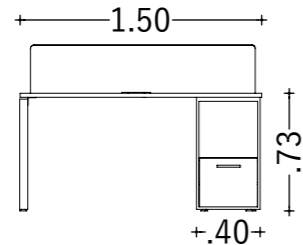

FRONTAL

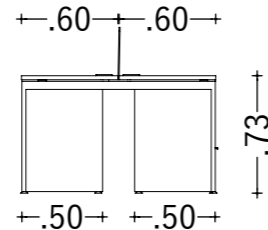

LATERAL

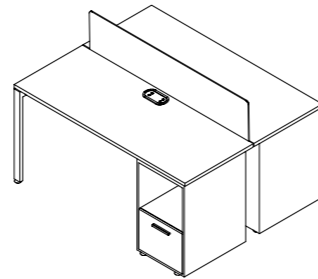

ISOMÉTRICA

ESTACIÓN COLABORATIVA 3 PUESTOS

OPCIONES: 1.20x0.60x0.73h
1.50x0.60x0.73h
1.80x0.60x0.73h

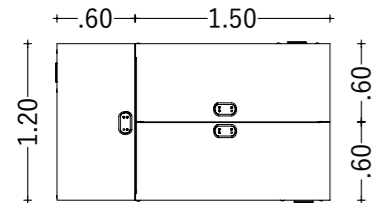

PLANTA

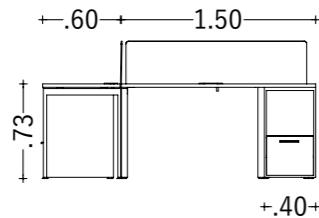

FRONTAL

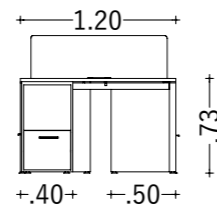

LATERAL

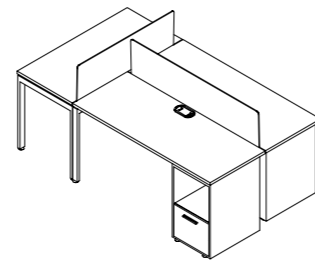

ISOMÉTRICA

ESTACIÓN COLABORATIVA 4 PUESTOS

OPCIONES: 1.20x0.60x0.73h
1.50x0.60x0.73h
1.80x0.60x0.73h

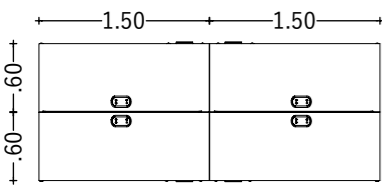

PLANTA

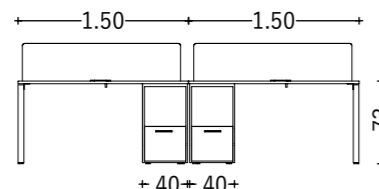

FRONTAL

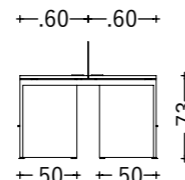

LATERAL

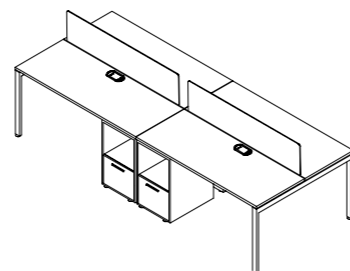

ISOMÉTRICA

COUNTER OPCIONES: 1.20x0.60x0.85h
1.50x0.60x0.85h
1.80x0.60x0.85h

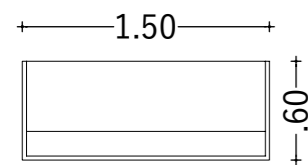

PLANTA

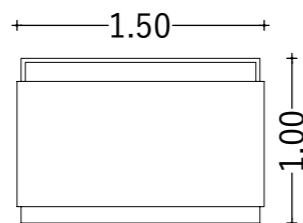

FRONTAL

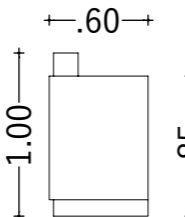

LATERAL

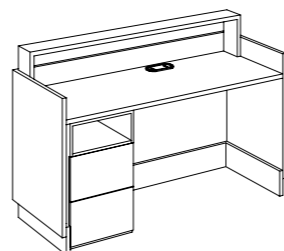

ISOMÉTRICA

CAJONERA FIJA

OPCIONES: 0.40x0.50x0.73h
(2 servicios) 0.40x0.50x0.60h

OPCIONES: 0.40x0.50x0.73h
(3 servicios) 0.40x0.50x0.63h
0.35x0.50x0.63h

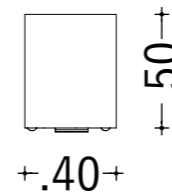

PLANTA

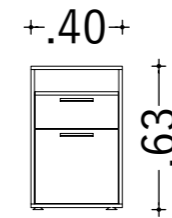

FRONTAL

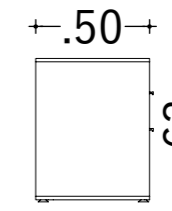

LATERAL

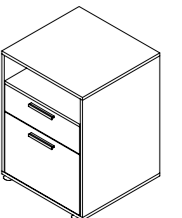

ISOMÉTRICA

CAJONERA MÓVIL

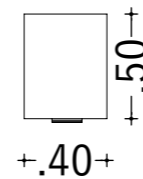

PLANTA

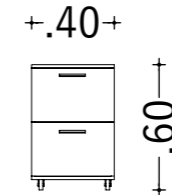

FRONTAL

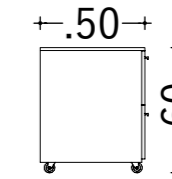

LATERAL

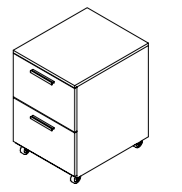

ISOMÉTRICA

CAJONERA 4 SERVICIOS

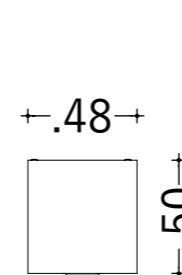

PLANTA

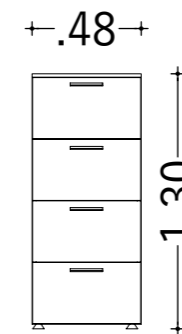

FRONTAL

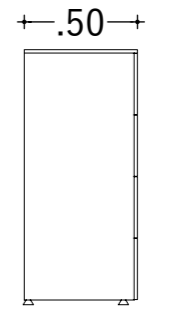

LATERAL

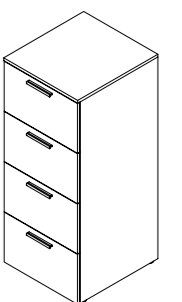

ISOMÉTRICA

ARCHIVADOR AÉREO 1 OPCIONES: 0.90x0.40x0.43h
1.20x0.40x0.43h

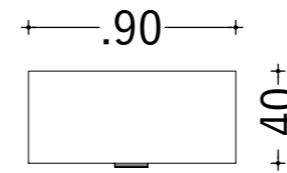

PLANTA

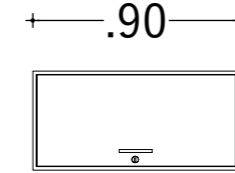

FRONTAL

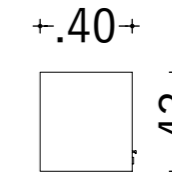

LATERAL

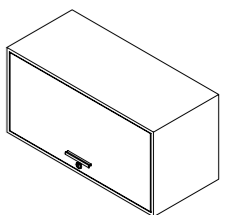

ISOMÉTRICA

ARCHIVADOR AÉREO MIXTO

OPCIONES: 0.90x0.30x0.45h
1.20x0.30x0.45h

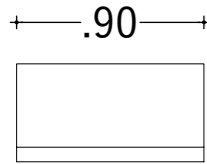

PLANTA

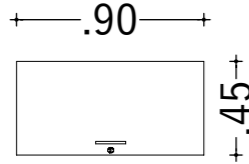

FRONTAL

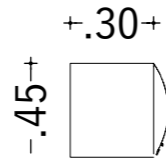

LATERAL

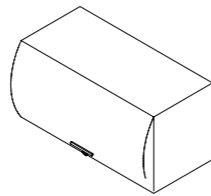

ISOMÉTRICA

BIBLIOTECA ALTA 1

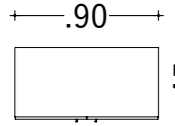

PLANTA

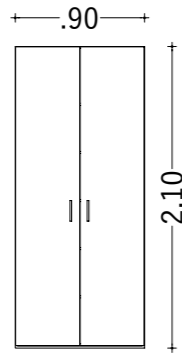

FRONTAL



LATERAL



ISOMÉTRICA

BIBLIOTECA ALTA 2

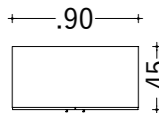

PLANTA

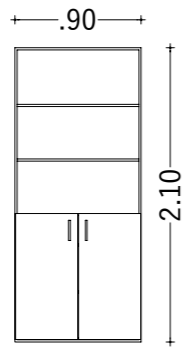

FRONTAL



LATERAL

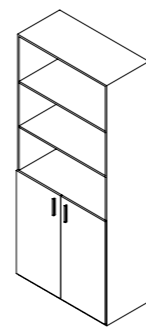

ISOMÉTRICA

CREDENZA 1

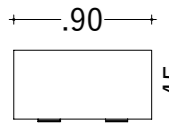

PLANTA

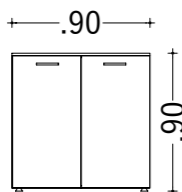

FRONTAL

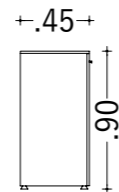

LATERAL

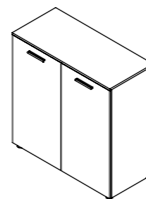

ISOMÉTRICA

CREDENZA 2

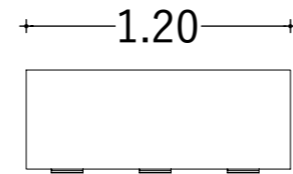

PLANTA

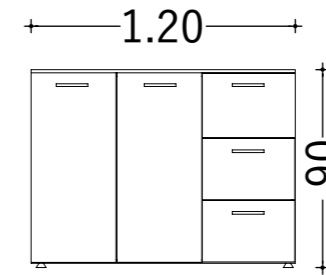

FRONTAL

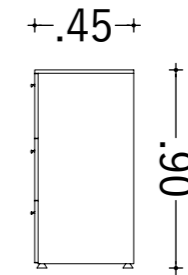

LATERAL

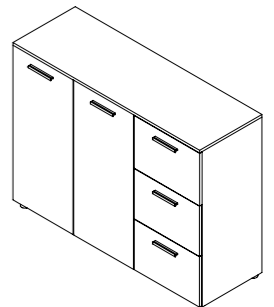

ISOMÉTRICA

MESA DE REUNIONES

OPCIONES: 1.80x0.90x0.73h
2.10x1.10x0.73h
2.40x1.20x0.73h
3.20x1.60x0.73h

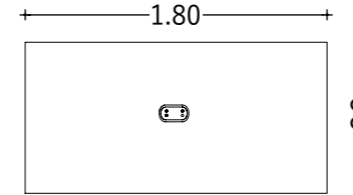

PLANTA

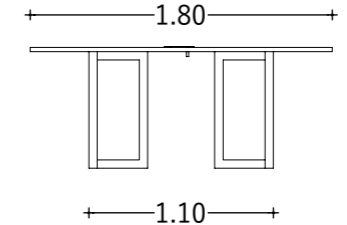

FRONTAL

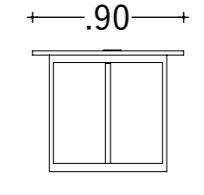

LATERAL

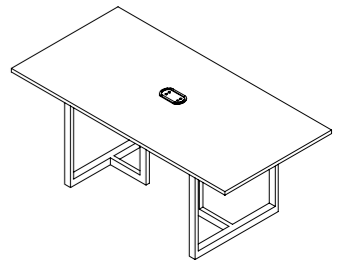

ISOMÉTRICA

PANELERÍA

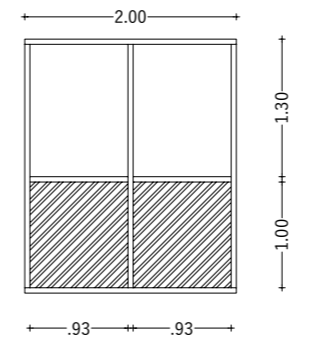

FRONTAL

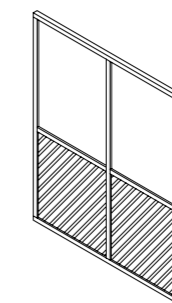

ISOMÉTRICA

- Modulación de alto, ancho y tipo en función de cada caso específico. Dependerá del cliente y del espacio. Generalmente serán paneles de 0.90 – 1.20m
- Alturas: 0.90 – 1.20 – 2.10m (o especial según cliente)

TIPOS DE PANELES

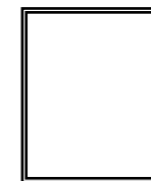

LLENO



VIDRIO



MIXTO

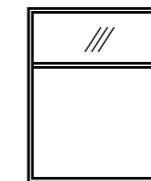

MEDIA ALTURA



PISO - TECHO

AURON

Espacios Productivos ®

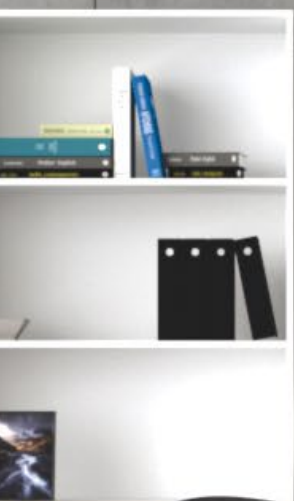

🏠 **Showroom Quito:**

Av. Eloy Alfaro N32-376 y Francisco Andrade Marín. (Esquina).

Tel.: 02 353 00 73 / 02 353 01 52

🏠 **Showroom Guayaquil:**

CC. Dicientro, Av. Juan Tanca Marengo Km 1.5, Local 31.

Tel.: 04 604 86 05

🏠 **Planta:**

Tercera transversal Oe10-N62 .Bellavista Alta. Sector Cotocollao.

QUITO- ECUADOR.

Tel.: 593 - 02 341-26-36 / 341-07-80

🌐 www.auron.com.ec

✉ info@auron.com.ec

📘 [auron design](#)

📷 [auronmobiliario](#)



línea PRÁCTIKA